

BLUETOOTH CD/USB LP TURNTABLE

Model. OPERA

사용 설명서

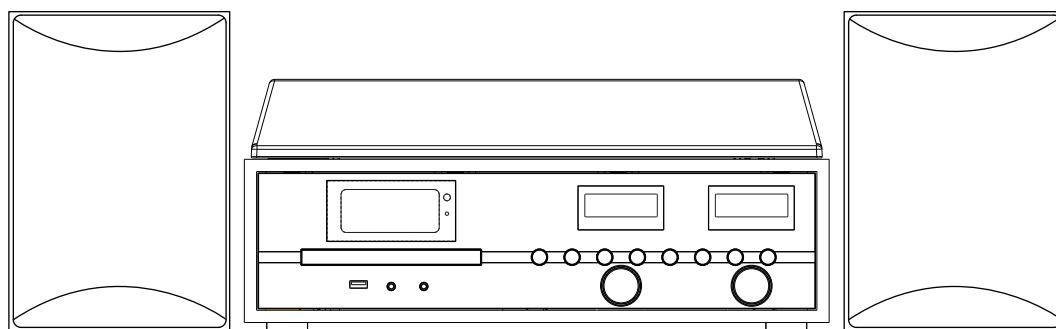

**SOUNDLOOK**

본 제품을 구입해 주셔서 대단히 감사합니다.  
본 기기를 작동 전에 최적의 성능과 안전을 위한 사용 설명서를 주의깊게 읽어 주십시오.  
본 사용설명서에는 제품 보증서가 포함되어 있습니다. 소중히 보관하여 주십시오.









(주)사운드룩

## 사용 전 주의사항

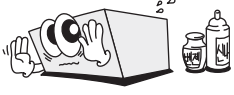
여기에 표시한 사항은 위해나 손상을 사전에 방지하기 위한 중요한 내용으로써 반드시 지켜주시기 바라며 경고사항, 주의사항으로 구분합니다.

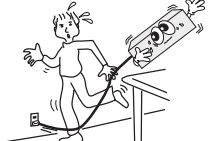
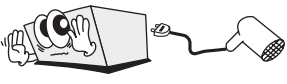
 <b>경고사항</b>	
	<p><b>정격이 아닌 전압에서는 사용하지 마십시오.</b> 본 기기의 전압은 교류 220V, 60Hz 전용으로 되어 있습니다. 이 외의 전압에서 사용하면 화재 및 감전의 원인이 됩니다.</p>
	<p><b>만일 기기내에서 이상한 냄새, 연기가 나면 사용하지 마십시오.</b> 기기에 이상이 생겨 화재나 감전의 위험이 있으므로 즉시 본체의 전원을 끄고 전원 플러그를 뽑으신 후 서비스센터에 연락합니다.</p>
	<p><b>통풍이 잘 안되는 곳에 설치하거나 기기의 통풍구를 막지 마십시오.</b> 옆으로 기울이거나 뒤집어 놓는 등 잘못 설치하면, 기기의 통풍이 안 되고 과열이 되어 화재의 원인이 됩니다.</p>
	<p><b>습기나 먼지가 많은 곳에는 설치하지 마십시오.</b> 김이 많이나는 가습기 옆 또는 욕실이나 먼지가 많은 곳에 설치하게 되면 화재나 감전의 위험이 높습니다.</p>
	<p><b>기기의 뚜껑을 열거나 분해 및 임의로 개조하지 마십시오.</b> 화재나 감전 또는 부상의 위험이 있으므로 내부의 점검이나 수리는 대리점 또는 서비스센터로 의뢰하시기 바랍니다.</p>
	<p><b>기기안에 이물질이나 물이 들어가지 않도록 하십시오.</b> 이물질이나 물이 들어가면 화재나 감전의 위험이 있으므로 즉시 본체의 전원을 끄고 플러그를 뽑 후 서비스 점검을 의뢰하시기 바랍니다.</p>
	<p><b>천둥 번개가 치면 안테나선과 전원 플러그를 만지지 마십시오.</b> 본 기기나 안테나선, 전원 플러그 등을 만지면 감전의 위험이 있습니다.</p>
	<p><b>가스관에 접지선이나 안테나 선을 연결하지 마십시오.</b> 화재나 폭발의 원인이 됩니다.</p>
	<p><b>전원코드를 손상시키지 마십시오.</b> 무리하게 구부리거나, 난로나 다리미 등 열기구 가까이에 두게되어 전원 코드가 손상되면 화재나 감전의 원인이 됩니다.</p>

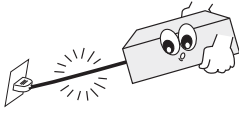
## ⚠️ 주의사항

	<p><b>온도가 높은 곳에 설치하지 마십시오.</b> 라디에이터, 스토브 등과 같은 난방기구나 직사광선이 내리쬐는 곳 등 과 같이 온도가 높은곳에 설치하면 기기나 부품에 영향을 미쳐 화재가 발생 할 수 있습니다.</p>
	<p><b>불안정한 장소에 설치하지 마십시오.</b> 흔들리는 탁자나 기울어진 곳, 진동이 많은 장소 등에 설치하면 기기가 떨어져 부상을 입거나, 기기가 파손될 수 있습니다.</p>
	<p><b>온도 변화가 심한 곳에는 설치하지 마십시오.</b> 온도가 낮은 곳에서 갑자기 높은 곳으로 이동하는 경우처럼 온도변화가 심하면 기기에 이슬맺힘 현상이 발생하여 작동이 잘 되지 않을 수 있습니다.</p>
	<p><b>기기의 외부를 닦을 때에는 깨끗하고 마른 천으로 닦아 주십시오.</b> 기기의 외부가 손상될 수 있으니 가솔린, 벤젠, 신나 등 휘발성 세정제는 사용하지 마십시오.</p>
	<p><b>젖은 손으로 기기나 전원 플러그를 만지지 마십시오.</b> 감전의 원인이 될 수 있습니다.</p>
	<p><b>큰 음량으로 오랫동안 듣지 마십시오.</b> 귀를 자극하는 큰 음량으로 오랫동안 들으면 청력 장애의 원인이 될 수 있습니다. 처음부터 음량을 크게하지 마십시오. 갑자기 큰 소리가 나면 청력에 이상이 있을 수 있습니다.</p>
	<p><b>코드선을 올바르게 배치 하십시오.</b> 전원 코드나 기기간 연결 코드가 발에 걸리거나 넘어지면 부상의 원인이 되고 기기가 떨어져 손상될 수 있습니다.</p>
	<p><b>기기와 다른 기기를 한곳에 연결하지 마십시오.</b> 기기의 최대 정격을 초과하면 화재의 원인이 될 수 있습니다.</p>
	<p><b>어린이의 손에 쉽게 닿지 않게 하십시오.</b> 어린이가 디스크나 제품에 손이 닿지 않게 하십시오. 손이 끼거나 기기가 떨어져 부상의 원인이 될 수 있습니다.</p>
	<p><b>기기를 옮길때는 스피커를 분리하고, 코드선을 손으로 잡고 이동하십시오.</b> 옮기기 전에는 기기에 있는 LP판이나 CD를 빼고, 스피커와 본체의 연결을 분리하고, 전원을 끈 후, 제품을 잡아당기지 마시고 전원 코드선을 분리한 후 안전하게 옮기십시오.</p>
	<p><b>설치시 TV, DVD, 기타 전자기기 등과 되도록 멀리 설치하십시오.</b> 가까이 설치하면 방송 수신을 방해하여 잡음이 생기거나 음질에 영향이 있을 수 있습니다.</p>

## 각 부의 명칭

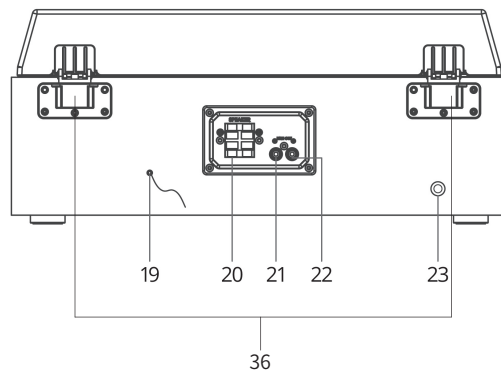
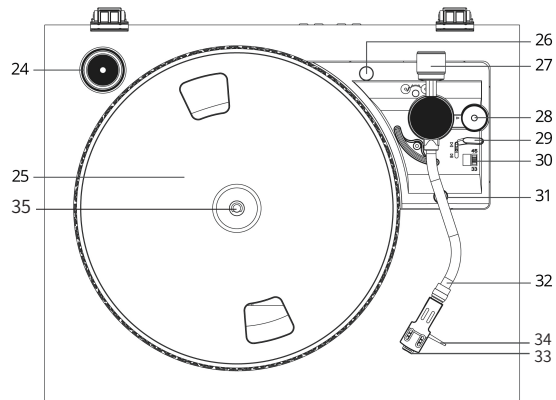
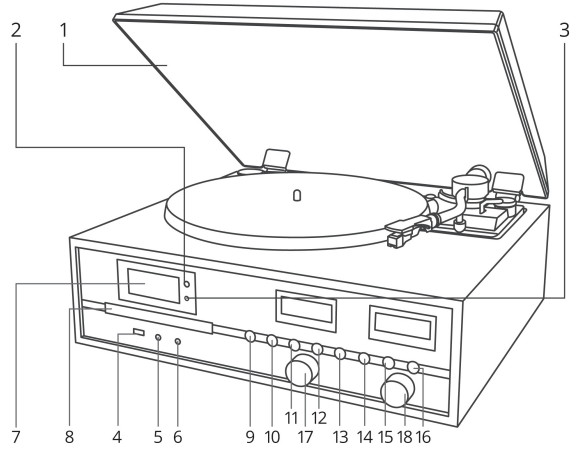

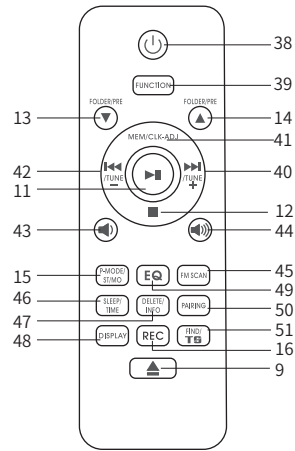
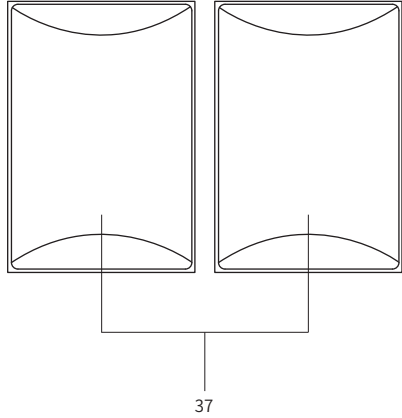

- 1) 더스트 커버
- 2) 리모컨 센서
- 3) 블루투스 표시부
- 4) USB단자
- 5) 3.5mm 이어폰/헤드폰 단자
- 6) 3.5mm Aux IN 단자
- 7) LED액정
- 8) CD도어
- 9) CD도어 열림/닫힘 버튼
- 10) 전원ON/OFF 및 기능 설정 버튼
- 11) CD/USB 재생,일시정지 버튼
- 12) CD/USB 멈춤버튼
- 13) CD/USB 폴더 역방향 탐색 버튼
- 14) CD/USB 폴더 정방향 탐색 버튼
- 15) CD/USB 한국,전곡,폴더반복 및 랜덤재생 버튼
- 16) USB 녹음 버튼
- 17) CD/USB/라디오 정방향, 역방향 주파수 탐색 버튼
- 18) 볼륨 조절부 및 블루투스 발신 버튼
- 19) FM라디오 안테나
- 20) 스피커 연결부(L/R)
- 21) LINE OUT 단자(L)
- 22) LINE OUT 단자(R)
- 23) 전원 연결선
- 24) 7인치 LP전용 클립
- 25) 플래터
- 26) 플래터 정렬 나사

- 27) 무게추
  - 28) 피치 조절부
  - 29) 톤암 슬로우 다운 레버
  - 30) LP속도 선택 버튼
  - 31) 톤암 고정장치
  - 32) 톤암
  - 33) 바늘
  - 34) 바늘 손잡이
  - 35) 스피들
  - 36) 더스트커버 장착부
  - 37) 스피커
- ※ 리모컨 각 부의 명칭
- 38) 전원 ON/OFF 버튼
  - 39) 기능 설정 버튼
  - 40) 정방향 선곡 버튼
  - 41) 라디오 채널 저장 / 시간 설정 버튼
  - 42) 역방향 선곡 버튼
  - 43) 볼륨 감소 버튼
  - 44) 볼륨 증가 버튼
  - 45) FM라디오 자동 탐색 버튼
  - 46) 취침/알람 기능 설정 버튼
  - 47) 파일 삭제 버튼
  - 48) 액정 확인 버튼
  - 49) 이퀄라이저 설정 버튼
  - 50) 블루투스 페어링 버튼
  - 51) 파일 탐색 버튼

## LP턴테이블을 듣기 전에

1. 먼저, 포장상자 속에 들어있는 부속품을 확인하십시오.  
본체, 플래터, 슬립 매트, 무게추, 리모컨, 스피커2조, 사용 설명서

### ▶ 스피커 연결 방법

- 후면의 스피커 연결 단자(20)에 빨간색(+)/R/L, 검은색(-)/R/L 를 확인합니다.  
스피커 후면의 연결된 케이블 접지를 제품 후면의 스피커 연결단자(20)의 색상에 맞게 연결합니다.  
이 때 스피커의 접지를 본체 후면의 단자에 물려줍니다.

### ▶ LP턴테이블 설치 방법

※ 설치할 공간이 기기의 무게를 감당할 수 있는지 먼저 확인하시고, 설치가 완전히 완료되고 난 후 전원을 연결하시기 바랍니다.

1. 수평이 맞는 위치에 본체를 배치합니다.
2. 턴테이블의 플래터가 배송을 위해 고정되어 있으므로, 플래터 정렬 나사(26)를 드라이버나 동전을 이용하여 시계방향으로 돌려줍니다. 이렇게 하면 플래터가 바닥면에서 살짝 뜨고 정상적으로 작동 할 수 있는 상태가 됩니다.
3. 플래터(25)를 턴테이블 중앙 스피들(35)에 조심스럽게 맞추어 장착하고 플래터에 감겨 있는 벨트를 당겨 턴테이블 회전축에 조심스럽게 걸어줍니다.
4. 사운드록 로고가 있는 턴테이블 매트를 올려 놓습니다.
5. 더스트커버(1)를 더스트커버 장착부(36)에 꽂아 올바르게 장착합니다.

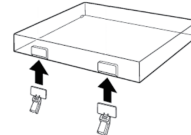
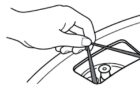
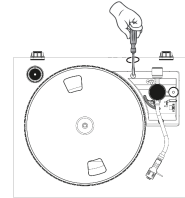

### ▶ 무게추 장착 방법

※ 본 제품은 카트리지와 바늘이 기본적으로 장착되어 있습니다.  
따라서 무게추만 조절하여 정확한 침압을 맞추면 바로 음악을 청취할 수 있습니다.

1. 무게추를 톤암의 가장 끝쪽에 끼우고, 반시계방향으로 돌려서 안쪽 끝부분에 닿도록 합니다.
2. 무게추를 시계방향으로 돌려서 톤암의 흰색라인 까지 빼냅니다.
3. 무게추를 돌려서 톤암에 표시된 흰색라인에 "1" 위치로 맞추십시오.
4. 무게추를 조절하여 적절한 침압을 맞춰 주십시오.

주의 : 본 제품에 공급되는 바늘의 동작 압력은

4~6 그램입니다. 제조업체 따라, 각 바늘의 동작 압력은 다를 수 있으며, 각 제품의 세부사항을 참고하시기 바랍니다.

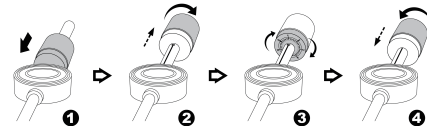

위 절차를 진행한 후, 바늘(33)의 커버를 제거하여 재생 준비를 마칩니다.

## LP턴테이블 듣기

1. 전원 버튼(10)을 눌러 전원을 켭니다.
2. 액정이 밝아지며 'HELLO' 라는 문구가 슬라이드로 지나갑니다.
3. 기능선택 버튼(10)을 눌러 'PHONO'에 맞추고, 액정에 'PHONO'로 표시되는 것을 확인합니다.
4. 더스트커버(1)를 열어줍니다.
5. 재생을 원하는 LP의 속도에 따라 회전속도 조절부(30)를 조절 선택합니다.
6. 들고자 하는 LP를 중심축에 맞게 올려놓습니다.

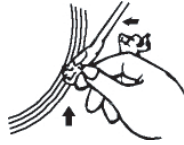

7. 톤암 고정장치(31)를 풀어줍니다.
8. 톤암 올림/내림 레버(29)를 위로(올림) 올려줍니다.
9. 카트리지의 손잡이를 이용하여 LP의 들고자하는 부분 위에 카트리지를 이동시킵니다.  
※ LP는 제일 가장자리의 부분 부터가 첫 곡입니다.
10. 톤암 올림/내림 레버(29)를 아래로 내려주면, 톤암(32)이 천천히 하강하며 연주를 시작합니다.
11. LP의 청결한 관리를 위해 먼지커버(1)를 덮어줍니다.
12. 볼륨 조절 버튼(18)으로 음량을 조절하여 연주를 듣습니다.

※ 이퀄라이저 기능(EQ)

연주 중 다양한 사운드를 느껴보고 싶을 땐 이퀄라이저 버튼을 눌러 설정해 줍니다.

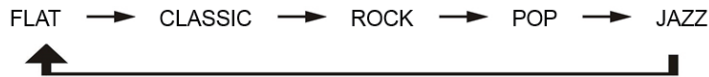

13. LP의 곡 전체가 재생이 완료되면 톤암이 자동으로 제 자리로 돌아오게 됩니다. (AUTO-RETURN)

### ▶연주 도중 잠시 멈추려면

연주 중 잠시 멈추려면 톤암 올림/내림 레버(29)를 위로(올림) 올려줍니다.  
멈춘 부분부터 다시 들고자 할 때는 톤암 올림/내림 레버(29)를 아래로(내림) 내려줍니다.

### ▶ LP 연주를 USB에 녹음하기

1. 녹음 전에 연주가 저장될 USB메모리가 제품에 꽂혀 있는지 확인합니다.
2. LP 재생 중 녹음하실 구간에서 ●REC버튼(16)을 눌러줍니다.
3. 액정에 'CHECK' 라는 문구가 표시됨과 동시에 기기에 USB메모리가 제대로 장착되어 있는지 체크합니다.
4. USB가 정상체크되면, 액정 위쪽에 USB를 가리키는  와 녹음 상태를 알리는 **REC** 가 점멸되며 녹음이 시작됩니다.
3. 녹음을 마치시려면 정지버튼(12)을 누릅니다.
4. 액정에는 점멸 표시된 내용이 사라지며, 녹음이 중단됩니다.

※ 녹음된 파일은 USB의 '\_MY\_ROOT' 라는 별도의 폴더안에 저장됩니다.

녹음 포맷은 MP3이며, 비트전송률은 128kbps 입니다.

▶ **녹음된 LP연주를 USB로 듣기**

1. 기능선택버튼(10)을 USB로 설정합니다.
2. 이 때에 USB가 자동 재생 되는데, LP 녹음파일은 가장 끝에 위치해 있으므로 역방향 탐색버튼(17)을 돌려 가장 끝곡을 재생합니다.

## 블루투스 듣기

1. 기능선택버튼(10) 을 눌러서 'BT'로 맞춰줍니다.
2. 휴대폰에 블루투스 기능을 켜 줍니다.
3. 휴대폰의 블루투스 리스트에 있는 'OPERA' 을 선택하여 연결합니다.
4. 휴대폰에 있는 음악을 재생하여 음악 감상합니다.

※ 볼륨은 휴대폰과 턴테이블에서 모두 조절 가능합니다.

※ 이퀄라이저 기능(EQ)

연주 중 다양한 사운드를 느껴보고 싶을 땐 이퀄라이저 버튼을 눌러 설정해 줍니다.

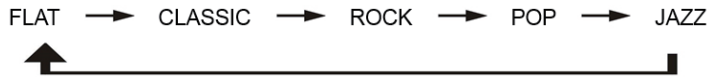

## CD듣기

1. 전원 스위치(11)로 전원을 켭니다.
2. 기능선택버튼(12)을 눌러 CD로 설정합니다.
3. CD도어 열림/닫힘 버튼(3)을 눌러 CD도어를 열어줍니다.  
CD도어가 열릴 때는 액정에 'OPEN' 으로 표시됩니다.
4. CD도어가 열리면 CD의 프린팅 부분이 위로 가도록 CD를 올려놓고 CD도어 열림/닫힘 버튼(3)을 눌러 도어를 닫습니다. CD도어가 닫힐 때는 액정에 'CLOSE' 로 표시됩니다.
5. 도어를 닫으면 액정(2)에 'READING' 라고 점멸되며 CD를 인식합니다.
6. 리딩이 끝나면 액정(2) 첫번째 곡 수와 재생시간이 표시되고 1번곡부터 자동으로 재생됩니다.
7. 볼륨 조절 버튼(23)으로 음량을 조절하여 음악을 감상합니다.

※ 이퀄라이저 기능(EQ)

연주 중 다양한 사운드를 느껴보고 싶을 땐 이퀄라이저 버튼(22)을 눌러 설정해 줍니다.



8. CD 재생중에 일시적으로 정지하려면 재생/일시정지버튼(17)을 누르고 다시 한번을 더 누르면 정지된곳에서 재생이 다시 시작됩니다.
9. CD재생을 완전히 정지하려면 정지 버튼(19)을 눌러 주십시오.





※ 참고 : 다음과 같은 경우에는 CD재생이 정지됩니다.

1. 재생중 CD 도어를 열었을 때
2. 재생중 기능선택 스위치를 변경 시켰을 때
3. CD가 끝까지 재생 되었을 때

#### ▶CD 재생곡 변경하기

1. CD 재생 상태에서 CD 정방향 선곡/탐색 버튼(18)을 짧게 누르면 재생곡을 정방향으로 한곡씩 변경할 수 있으며 길게 누르면 정방향으로 빠르게 이동합니다.
2. CD 재생 상태에서 CD 역방향 선곡/탐색 버튼(20)을 짧게 누르면 재생곡을 역방향으로 한 곡씩 변경할 수 있으며 길게 누르면 역방향으로 빠르게 이동합니다.

#### ▶CD 한곡/전곡 반복, 랜덤 재생하기

1. CD 재생 중 반복설정버튼(15)을 한번 누르면 액정에 반복표시 ‘’ 가 표시되고, 재생중인 한곡만 재생이 반복됩니다.
2. CD 재생 중 반복 설정버튼(15)을 한번 더 누르면 액정에 ‘’ 옆에 ‘ALL’ 이 표시되며 전곡이 반복 재생 됩니다. (가장 끝곡까지 재생된 후 멈추지 않고, 첫번째 순서의 곡이 재생됩니다.)
3. CD 재생 중 반복 설정버튼(15)을 한번 더 누르면 액정에 ‘RAN’ 가 표시되며, 다음 곡부터 랜덤으로 CD가 재생됩니다.
4. CD 재생 중 반복 설정버튼(15)을 한번 더 누르면 액정에 반복표시가 모두 사라지고 기본 재생모드로 설정됩니다.

#### ▶CD 연주를 USB에 녹음하기

1. 녹음 전에 연주가 저장될 USB메모리가 제품에 꽂혀 있는지 확인합니다.
2. CD 재생 중 녹음하실 구간에서 ●REC버튼(16)을 눌러줍니다.
3. 액정에 ‘REC\_ONE’ 또는 ‘REC\_ALL’ 이라는 문구가 표시됩니다.  
이것은 CD의 한곡을 녹음할지, CD의 전곡을 녹음할지를 설정하는 것인데, 정방향, 역방향 탐색 버튼(17)으로 조정이 가능합니다.
4. 결정이 되면 ●REC버튼(16)을 눌러주며 재생과 동시에 녹음이 시작됩니다.  
이 때에, 액정 위쪽에 USB를 가리키는  와 녹음 상태를 알리는 **REC** 가 점멸됩니다.
3. 녹음을 마치시려면 정지버튼(12)을 누릅니다.
4. 액정에는 점멸 표시된 내용이 사라지며, 녹음이 중단됩니다.

※ 녹음된 파일은 USB 의 ‘\_MY\_ROOT’ 라는 별도의 폴더안에 저장됩니다.

녹음 포맷은 MP3이며, 비트전송률은 128kbps 입니다.

## USB듣기

1. 전원 스위치(10)로 전원을 켭니다.
2. 기능선택버튼(10)을 눌러 USB로(액정표시 “”) 설정합니다.
3. USB단자(4)에 USB를 꽂아줍니다.
4. 액정에 ‘READING’ 이 표시되며 USB를 인식합니다.
5. 인식이 끝나면 액정에 첫번째 곡 수와 재생시간이 표시되고 1번곡부터 자동으로 재생됩니다.
6. 볼륨 조절 버튼으로 음량을 조절하여 음악을 감상합니다.

※ 이퀄라이저 기능(EQ)

연주 중 다양한 사운드를 느껴보고 싶을 땐 이퀄라이저 버튼(22)을 눌러 설정해 줍니다.

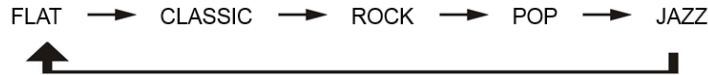

7. USB 재생중에 일시적으로 정지하려면 재생/일시정지버튼(11)을 누르고 다시 한번을 더 누르면 정지된곳에서 재생이 다시 시작됩니다.
8. USB 재생을 완전히 정지하려면 정지 버튼(12)을 눌러 주십시오.

※ 참고 : 다음과 같은 경우에는 USB재생이 정지됩니다.

1. 재생중 USB 슬롯을 뽑거나, 빠졌을 때
2. 재생중 기능선택 스위치를 변경 시켰을 때
3. USB가 끝까지 재생 되었을 때



### ▶ USB 재생곡 변경하기

1. USB 재생 상태에서 정방향, 역방향 선곡 버튼(17)을 좌,우로 움직이면 한 곡씩 변경할 수 있습니다.

### ▶ USB 재생 폴더 변경하기

1. USB 재생 상태에서 폴더 정방향 탐색 버튼(14)을 누르면 재생중인 폴더를 정방향으로 한 폴더씩 변경 재생 할 수 있습니다.
2. USB 재생 상태에서 폴더 역방향 탐색 버튼(13)을 누르면 재생중인 폴더를 역방향으로 한 폴더씩 변경 재생 할 수 있습니다. (※ 역방향 폴더 탐색 버튼은 리모컨에 있습니다.)

### ▶ USB 한곡/전곡/폴더 반복, 랜덤 재생하기

1. USB 재생 중 반복설정버튼(15)을 한번 누르면 액정에 반복표시 ‘’ 가 표시되고, 재생중인 한곡만 재생이 반복됩니다.
2. USB 재생 중 반복 설정버튼(15)을 한번 더 누르면 액정에 ‘’ 옆에 ‘**FOLDER**’ 가 표시되며 폴더 내 전곡이 반복 재생 됩니다.

3. USB 재생 중 반복 설정버튼(15)을 한번 더 누르면 액정에 '🔄' 옆에 'ALL' 이 표시되며, USB에 저장된 모든 곡이 전체 반복됩니다.
4. USB 재생 중 반복 설정버튼(15)을 한번 더 누르면 액정에 'RAN' 이 표시되며, 다음 곡부터 랜덤으로 CD가 재생됩니다.
5. USB 재생 중 반복 설정버튼(15)을 한번 더 누르면 액정에 반복표시가 모두 사라지고 기본 재생모드로 설정됩니다.

## 라디오듣기

1. 전원 버튼(10)을 눌러 전원을 켭니다.
  2. 기능선택버튼(10)을 눌러 TUNER로 설정합니다.
  3. 액정에 'TUNER' 로 점등되고 FM주파수가 표시되며 라디오가 재생됩니다.
  4. 정방향 역방향 탐색 버튼(17)을 이용하여 듣고자 하는 주파수를 탐색합니다.  
버튼은 한번 짧게 누르면 자동으로 스캔된 주파수가 재생됩니다.
  5. 주파수 탐색을 마치면 볼륨 조절 버튼(18)으로 음량을 조절하여 음악을 감상합니다.
- ※ 이퀄라이저 기능(EQ)
- 청취 중 다양한 사운드를 느껴보고 싶을 땐 이퀄라이저 버튼(22)을 눌러 설정해 줍니다.

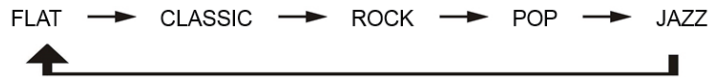

## 휴대기기 연결하여 듣기 (AUX IN)

1. 전원 버튼(10)을 눌러 전원을 켭니다.
2. 기능선택 스위치(10)를 눌러 AUX 에 맞추고, 액정에 AUX 로 표시됩니다.
3. 휴대기기 연결 단자(6)에 스마트폰, 휴대기기 등이 연결된 AUX케이블을 연결합니다.
4. 연결된 스마트폰, 휴대기기를 재생합니다.
5. 볼륨 조절 버튼(18)으로 음량을 조절하여 음악을 감상합니다.

※ 이퀄라이저 기능(EQ)

연주 중 다양한 사운드를 느껴보고 싶을 땐 이퀄라이저 버튼을 눌러 설정해 줍니다.

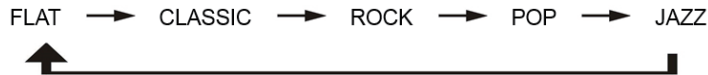

## 이어폰, 헤드폰 듣기

1. 사전에 미리 볼륨조절버튼(18)으로 음량을 작게 설정합니다. 음량이 클 경우 청력에 손상을 줄 수 있습니다.
2. 스테레오헤드폰/이어폰 삽입구(5)에 헤드폰이나 이어폰 플러그를 꽂으면 스피커에서 소리가 꺼짐과 동시에 헤드폰에서 소리가 들립니다.

## 블루투스 이어폰/헤드폰/스피커 듣기

1. 연결하고자 하는 블루투스 이어폰/헤드폰을 키고 대기합니다.
2. 제품의 전원 버튼(10)을 눌러 전원을 켭니다.
3. 기능선택버튼(10)을 'BT'모드를 제외하고 CD/USB/PHONO/TUNER 중에 듣고자 하는 기능으로 설정합니다.
4. 볼륨 노브(18)를 2~3초 정도 누르면 블루투스 표시등(3)이 점멸되며, 연결 대기모드에 있음을 나타냅니다. 이 상태로 약 30초 동안 유지됩니다.
5. 연결 대기중인 블루투스 이어폰/헤드폰이 연결이 완료되면 블루투스 표시등(3)이 점등되며, 제품의 스피커는 작동을 하지 않습니다.
6. 연결된 블루투스 이어폰/헤드폰에서 무선 스트리밍으로 음악을 감상합니다.
7. 편안한 감상을 위해 볼륨버튼(18)을 조절하여 줍니다.
8. 블루투스 전송 재생을 마치려면 볼륨버튼(18)을 2~3초간 길게 누르면 블루투스 표시등(3)이 꺼지면서 연결이 해제됩니다.

## 외부 앰프/포노 앰프 연결하여 듣기

본 제품은 제품에 포함된 스피커 외 앰프도 연결하여 사용 가능합니다.

1. 후면의 LINE OUT 단자(21, 22)에 좌(L), 우(R) 신호를 맞추어 앰프를 연결하여 듣습니다.

## 시계, 취침/알람 설정하기

### ▶ 시계 설정하기

1. 제품을 스탠바이 상태로 둡니다.
2. 시간설정버튼(41)을 눌러줍니다.
3. 액정에 'SET CLOCK' 이 나타난 후, 12HR/24HR 시간 표기 상태를 선택하고 시간설정버튼(41)을 한번 더 눌러 설정합니다. (12HR/24HR 의 설정은 정방향 탐색버튼(40)이나, 역방향 탐색버튼(42)으로 가능합니다.)
4. 시간 표시가 점멸되며, 정방향 탐색버튼(40)이나, 역방향 탐색버튼(42)을 이용하여 시간을 설정한 후, 시간설정 버튼(41)을 눌러줍니다.
5. 분 표시가 점멸되며, 시간표시 설정(위 4번)과 같이 설정하여 줍니다.
6. 시간 설정이 끝나면 액정 톤이 다운되며, 시계가 작동됩니다.

### ▶ 알람 설정하기

1. 제품을 스탠바이 상태로 둡니다.
2. 취침/알람 버튼(46)을 길게(약 3초간) 눌러줍니다.
3. 액정(7)에 톤이 환해지며, 'SELECT SOURCE' 가 나타납니다.  
이 때에 알람으로 원하는 미디어를 선택 할 수 있으며, 기능선택 버튼(39)을 눌러 CD/USB/라디오 중 검색한 후 취침/알람 버튼(46)을 눌러 설정합니다.
4. 그 다음 시계 설정법(위와 같음)과 같이 알람시간을 설정한 후, 취침/알람 버튼(46)을 한번 더 눌러줍니다.
5. 알람 설정이 끝나면 액정(7)의 톤이 다운되며, 액정(7)상단에 시계 모양이 점등됩니다.
6. 정해진 알람 시간에 액정(7)이 환해지며, 미디어가 재생됩니다.
7. 알람이 켜지고 나면 서서히 음량이 커지게 되며 볼륨단계 3을 시작으로 최대 볼륨단계 20까지 커지게 됩니다.  
※ 알람은 정해진 시간에 정해진 미디어가 재생되나, CD/USB 중 선택한 미디어가 기계에서 인식되지 못하면 라디오가 켜집니다.

### ▶ 취침 설정하기

본 제품은 재생 중에 취침기능을 설정하여, 에너지 소비를 방지하고 있습니다.

1. LP/CD/USB/라디오 재생 중에 취침/알람 버튼(46)을 눌러줍니다.
2. 액정 상단에 **zzz**가 점멸되며 액정(7)에 취침 예정 시간이 나타납니다.
3. 이 때 취침/알람 버튼(46)을 계속해서 눌러주면 90-75-60-45-30-15-OFF 단계로 원하는 취침 시간을 설정합니다.
4. 설정이 완료되면 액정 상단에 **zzz**가 점등됩니다.
5. 정해진 시간이 지나면 재생이 멈추고 전원이 스탠바이 상태로 바뀝니다.  
(단, LP재생 중에는 플래터가 멈추고, 톤암은 재생 중인 자리에서 멈춥니다.)

## 제품규격

제품명	사운드룩 블루투스 CD/USB LP턴테이블
모델명	OPERA
입력전원	220V, 60Hz
정격출력	30W(15W*2)
소비전력	50W
주파수 범위	87.5 ~ 108 MHz
출력/입력 단자	φ 3.5 스테레오 헤드폰 잭 / AUX in 잭
제품크기	본체 : 430(W)x360(D)x160(H)mm 스피커 : 160(W)x180(D)x240(H)mm
SPEED	33/45RPM

## 고장진단 및 응급처치

증상	원인 및 조치방법
LP 재생속도가 이상함	회전속도가 적절하게 설정되지 않았거나 톤암의 균형이 적절하지 않을 수 있으니, 회전속도 조절 스위치를 확인하고 톤암의 균형을 맞춰주십시오.
LP 잡음이 많거나, 음이 늘어짐	LP에 먼지가 많이 묻었거나 바늘끝에 먼지가 많이 묻었을 수 있으니, 전용 클리너 또는 부드러운 붓으로 털어내 주십시오.
LP 재생중 음이 튕	LP테이블을 수평진곳에 설치 되었는지확인하고, 무게를 적절하게 조절하여 주십시오.
한쪽 채널의 소리가 적거나 또는 전혀 나지않음	디스크에 따라서 한쪽 채널이 약한 경우가 있으므로 다른쪽 디스크를 걸어보거나 바늘을 교체하여 주십시오.
전원이 들어오지 않음	전원플러그를 콘센트에 바르게 삽입하거나, 콘센트 전원공급 상태를 확인해 주십시오.
소리가 들리지 않음	음량조절기를 조절하여 음량을 크게 하여 주십시오 .
라디오 수신 불량	안테나의 방향과 기기 본체의 방향을 잘 조절하거나 TV, 컴퓨터 등 전자제품으로부터 거리를 두어 떨어지게 놓아 주십시오.
CD/MP3 CD재생이 안됨	CD를 뒤집어 넣지 말고 바로 넣어주거나, 더러워진 CD나 픽업렌즈를 깨끗하게 닦아주거나, CD 장착도어를 잘 닫아 주십시오. 또한, CD재생이 일시정지 상태면 일시정지 상태를 해제하여 주십시오.
CD/MP3 CD음이 나오지 않음	CD 본체가 결로상태니 결로상태가 되지 않도록 조치하여 주십시오. 또는, 구운 CD 일 경우 정상적 배속으로 구운 CD 로 교체하여 주십시오.
CD/MP3/USB 재생시 음이 튕	더러워진 CD 나 픽업렌즈를 깨끗이 닦아주거나, 굵이거나 손상된 CD를 새것으로 교환하거나, CD 재생중에 본체를 흔들리게 하거나 이동시키지 마십시오. 특히, 구운 CD가 튕 시는 정상적 배속으로 구운 CD로 교체하여 주시고, MP3파일의 경우 다운로드전 끝까지 들어보고 끊김이 없는 정상적 파일을 다운로드한 것으로 교체하여 주십시오.
USB 재생불량	USB 메모리를 USB포트에 정확하게 삽입하거나, 손상된 USB메모리를 교체하여 주시고, 본 제품과 호환이 잘 되지 않는 USB는 호환되는 제품으로 교체하여 주십시오.

## 보증사항

사운드룩		
제 품 명	사운드룩 OPERA 턴테이블	
MODEL NO.		
보 증 기 간	구입일로부터 1년간	
구 입 일 자		
고객	주 소	
	성 명	TEL
구입처	대 리 점 명	TEL
	주 소	성명 인

(주)사운드룩  
1800-7298(代)  
경기도 고양시 일산동구 고봉로658번길 136(성석동)

### ▶ 보증 사항

1. 본 제품은 엄격한 품질관리 및 검사과정을 거쳐 만들어진 제품입니다.
2. 정상적인 사용상태에서 고장이 발생하였을 경우 구입일로부터 1년간 무상 서비스를 받을 수 있습니다.  
단, 다음과 같은 경우에는 서비스 요금을 받고 수리합니다.
  - 1) 사용자가 취급 부주의로 고장이 난 경우
  - 2) 당사 이외에서 제품수리를 하여 제품의 내용을 변경 또는 손상시킨 경우
  - 3) 고장원인이 본 제품 이외의 기기에 의한 경우
  - 4) 천재지변이나 기타 불가항력적인 원인에 의한 경우
3. 가정용이 아닌 영업용도(영업활동, 비정상적인 사용환경 등)로 사용하는 경우 보증기간은 6개월로 단축됩니다.
4. 제품 구입시 빈칸을 기재하시고 수리를 요할 때 보증서를 제시하기 바랍니다.
5. 기타 자세한 보상규정은 소비자 분쟁해결 기준에 따릅니다.

## 사운드룩 OPERA 턴테이블 / 제품특징

---

LP턴테이블+스피커 세트 오디오 시스템  
LP재생 (12인치, 10인치, 7인치 재생)  
속도도절 (33,45RPM) / 무게추 조절 / 피치조절 / 자동리턴(AUTO RETURN)  
LP의 원음을 그대로 구현하는 고급 바늘 장착  
블루투스 연결 재생  
CD, USB, MP3, WMA재생 / 한국, 전곡,폴더 반복 / 프로그램 재생 / 랜덤 재생  
FM/FM ST(스테레오)라디오  
LP, CD, USB, 라디오 원터치 인코딩(●REC)기능  
이퀄라이저 설정 가능(CLASSIC-ROCK-POP-JAZZ-FLAT)  
시계설정 / 알람모드 / 취침모드 기능  
재생상태, 시간 설정 확인이 편리한 백라이트 와이드 LED액정  
스마트폰 등 휴대용 기기를 연결하여 확장 재생 가능(AUX IN)  
이어폰, 헤드폰 단자를 이용한 개인 청취 가능  
블루투스 이어폰,헤드폰을 이용한 무선 청취 가능  
투명하고 깔끔한 더스트 커버로 LP보호  
외부앰프 연결 가능  
중저음이 강화된 30W의 원목 풀레인지 스피커  
전면부 백라이트 VU METER (사운드 레벨 미터기)  
고급스러운 원목 바디와 세련된 알루미늄 스틸의 조화로운 디자인

---

(주)사운드룩

T. 1800-7298

경기도 고양시 일산동구 고봉로658번길 136(성석동)

[www.soundlook.co.kr](http://www.soundlook.co.kr)

**SOUNDLOOK**