

## Manual 사용설명서

# BLUETOOTH USB RADIO LP TURNTABLE SLT-1080BT

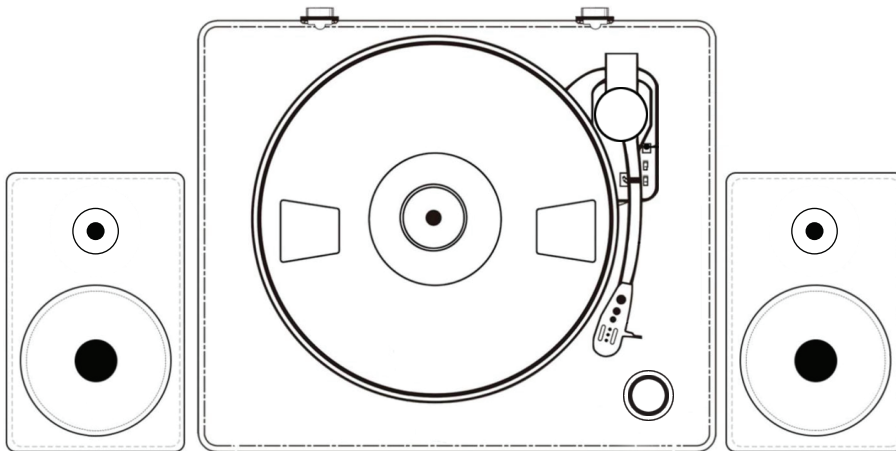

본 제품을 구입해 주셔서 대단히 감사합니다.

본 기기를 작동 전에 최적의 성능과 안전을 위한 사용 설명서를 주의깊게 읽어 주십시오.

본 사용설명서에는 제품 보증서가 포함되어 있습니다. 소중히 보관하여 주십시오.

(주)사운드룩

## 제품특징

---

### LP재생

- 12" 7"(도너츠판) 재생 및 7" 전용 클립 내장
- 3단 속도 조절 (33/45/78rpm)
- 톤암 무게추 장착
- SLOW DOWN 레버
- LP 자동멈춤 기능(AUTO STOP)
- LP의 아날로그 음질을 구현하는 바늘 기본장착
- 안정적인 12" 플래터와 매트
- LP의 먼지유입을 최소화하는 더스트 커버 장착

### 휴대기기 블루투스 연결 재생

### USB/MicroSD(TF카드) 재생

### LP→USB MP3로 변환 녹음

### FM 디지털 오토스캔 라디오(주파수 자동 탐색)

### 작동상태 확인이 편리한 정면 LED창

### 이어폰, 헤드폰 단자 (개인 청취 가능)

### 저음, 고음이 고루 강화된 20W의 스테레오 스피커

### 모던한 우드와 세련된 블랙의 조화로운 디자인

---



QR코드를 스캔하시면  
다양한 LP음반과 악세사리를 구매할 수 있습니다.



## 사용 전 주의사항

여기에 표시한 사항은 위해나 손상을 사전에 방지하기 위한 중요한 내용으로써 반드시 지켜주시기 바라며 경고사항, 주의사항으로 구분합니다.

 <b>경고사항</b>	
	<p><b>정격이 아닌 전압에서는 사용하지 마십시오.</b> 본 기기의 전압은 교류 220V, 60Hz 전용으로 되어 있습니다. 이 외의 전압에서 사용하면 화재 및 감전의 원인이 됩니다.</p>
	<p><b>만일 기기내에서 이상한 냄새, 연기가 나면 사용하지 마십시오.</b> 기기에 이상이 생겨 화재나 감전의 위험이 있으므로 즉시 본체의 전원을 끄고 전원 플러그를 뽑으신 후 서비스센터에 연락합니다.</p>
	<p><b>습기나 먼지가 많은 곳에는 설치하지 마십시오.</b> 김이 많이나는 가습기 옆 또는 욕실이나 먼지가 많은 곳에 설치하게 되면 화재나 감전의 위험이 높습니다.</p>
	<p><b>기기의 뚜껑을 열거나 분해 및 임의로 개조하지 마십시오.</b> 화재나 감전 또는 부상의 위험이 있으므로 내부의 점검이나 수리는 대리점 또는 서비스센터로 의뢰하시기 바랍니다.</p>
	<p><b>기기안에 이물질이나 물이 들어가지 않도록 하십시오.</b> 이물질이나 물이 들어가면 화재나 감전의 위험이 있으므로 즉시 본체의 전원을 끄고 플러그를 뽑은 후 서비스 점검을 의뢰하시기 바랍니다.</p>
	<p><b>천둥 번개가 치면 안테나선과 전원 플러그를 만지지 마십시오.</b> 본 기기나 안테나선, 전원 플러그 등을 만지면 감전의 위험이 있습니다.</p>
	<p><b>가스관에 접지선이나 안테나 선을 연결하지 마십시오.</b> 화재나 폭발의 원인이 됩니다.</p>
	<p><b>어댑터를 손상시키지 마십시오.</b> 어댑터 선을 무리하게 구부리거나, 난로나 다리미 등 열기구 가까이 두게되어 어댑터가 손상되면 화재나 감전의 원인이 됩니다.</p>

## ⚠ 주의사항

	<p><b>온도가 높은 곳에 설치하지 마십시오.</b> 라디에이터, 스토브 등과 같은 난방기구나 직사광선이 내리쬐는 곳 등 과 같이 온도가 높은 곳에 설치하면 기기나 부품에 영향을 미쳐 화재가 발생 할 수 있습니다.</p>
	<p><b>불안정한 장소에 설치하지 마십시오.</b> 흔들리는 탁자나 기울어진 곳, 진동이 많은 장소 등에 설치하면 기기가 떨어져 부상을 입거나, 기기가 파손될 수 있습니다.</p>
	<p><b>온도 변화가 심한 곳에는 설치하지 마십시오.</b> 온도가 낮은 곳에서 갑자기 높은 곳으로 이동하는 경우처럼 온도변화가 심하면 기기에 이슬맺힘 현상이 발생하여 작동이 잘 되지 않을 수 있습니다.</p>
	<p><b>기기의 외부를 닦을 때에는 깨끗하고 마른 천으로 닦아 주십시오.</b> 기기의 외부가 손상될 수 있으니 가솔린, 벤젠, 신나 등 휘발성 세정제는 사용하지 마십시오.</p>
	<p><b>젖은 손으로 기기나 전원 플러그를 만지지 마십시오.</b> 감전의 원인이 될 수 있습니다.</p>
	<p><b>큰 음량으로 오랫동안 듣지 마십시오.</b> 귀를 자극하는 큰 음량으로 오랫동안 들으면 청력 장애의 원인이 될 수 있습니다. 처음부터 음량을 크게하지 마십시오. 갑자기 큰 소리가 나면 청력에 이상이 있을 수 있습니다.</p>
	<p><b>코드선을 올바르게 배치 하십시오.</b> 전원 코드나 기기간 연결 코드가 발에 걸리거나 넘어지면 부상의 원인이 되고 기기가 떨어져 손상될 수 있습니다.</p>
	<p><b>기기와 다른 기기를 한곳에 연결하지 마십시오.</b> 기기의 최대 정격을 초과하면 화재의 원인이 될 수 있습니다.</p>
	<p><b>어린이의 손에 쉽게 닿지 않게 하십시오.</b> 어린이가 디스크나 제품에 손이 닿지 않게 하십시오. 손이 끼거나 기기가 떨어져 부상의 원인이 될 수 있습니다.</p>
	<p><b>기기를 옮길때는 코드선을 손으로 잡고 이동하십시오.</b> 옮기기 전에는 기기에 있는 LP판이나 USB를 빼고 전원을 끈 후, 제품을 잡아당기지 마시고 전원 코드선을 분리한 후 안전하게 옮기십시오.</p>
	<p><b>설치시 TV, DVD, VCR 등과 되도록 멀리 설치하십시오.</b> 가까이 설치하면 방송 수신을 방해하여 잡음이 생기거나 음질에 영향이 있을 수 있습니다.</p>

## 각 부의 명칭

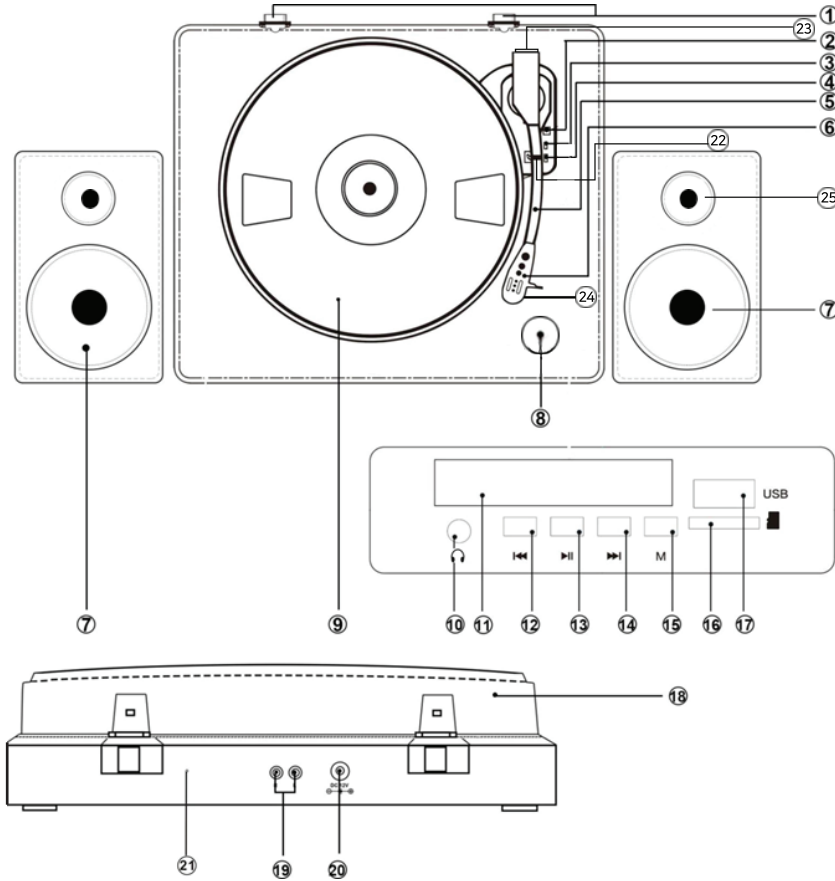

- |                     |                      |
|---------------------|----------------------|
| 1) 더스트커버 연결부        | 13) 재생/일시정지 버튼       |
| 2) LP부 슬로우다운 레버     | 14) 정방향 탐색 버튼(선곡)    |
| 3) LP부 오토스탑 버튼      | 15) 기능선택버튼(Mode)     |
| 4) RPM조절부(33/45/78) | 16) MicroSD(TF카드) 단자 |
| 5) 톤암               | 17) USB 단자           |
| 6) 헤드셀 및 헤드셀 손잡이    | 18) 더스트 커버           |
| 7) 스피커 저음부          | 19) 스피커 연결 단자        |
| 8) 전원스위치/볼륨노브       | 20) 전원 아답터 연결 단자     |
| 9) 플래터              | 21) FM라디오 안테나        |
| 10) 이어폰/헤드폰 연결 단자   | 22) 톤암 고정장치          |
| 11) LED표시창          | 23) 무게추              |
| 12) 역방향 탐색 버튼(선곡)   | 24) 바늘               |
|                     | 25) 스피커 고음부          |

## 작동하기 전에

1. 수평이 맞는 위치에 본체를 배치해 주십시오.

※ 선반 위 또는 탁자위에 설치시 지지대가 기기의 무게를 감당할 수 있는지 먼저 확인 하십시오.

2. 턴테이블 상단의 더스트커버 연결부(1)에 동봉된 더스트커버(18)를 끼워 주십시오.

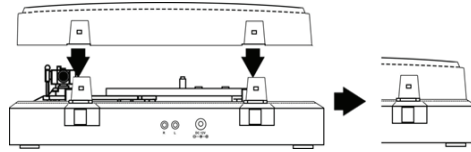

3. 제품 뒷면에 스피커 연결 단자(19)에 스피커를 모두 연결하여 주십시오.

※ 좌(L), 우(R) 단자 구분 없음.

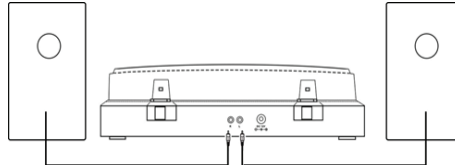

4. 제품 뒷면에 전원 아답터 연결 단자(20)에 아답터를 연결하여 주십시오.

## LP 재생하기

### ▶ LP를 재생하기 전에

※ 본 제품은 바늘이 기본적으로 장착되어 있습니다. 따라서 전원선만 연결하여 간편하게 작동이 가능합니다.

### ▶ LP턴테이블 설치 방법

1. 수평이 맞는 위치에 본체를 배치해 주십시오.
2. LP바늘(24)의 커버를 제거해 주십시오.
3. 톤암 고정장치(22)를 풀어 주십시오.

### ▶ 작동방법

1. 전원스위치(8)를 켜십시오.
2. 더스트 커버(18)를 열어줍니다.
3. 들고자 하는 LP를 중심축에 맞게 플래터에 올려 놓습니다.  
 ※ 12"의 일반적인 크기의 LP 외에, 7"(도너츠판)의 경우에는 동봉된 7"전용 고정클립을 중심축에 끼워서 사용 하십시오.
4. 톤암 슬로우 다운 레버(2)를 위로 젖혀 톤암을 들어줍니다.
5. 헤드셀(6)의 손잡이를 잡고 LP의 들고자하는 부분 위에 바늘을 이동시킵니다.
6. 톤암 슬로우 다운 레버(2)를 아래로 젖혀주면 톤암이 천천히 하강하며 재생이 시작됩니다.

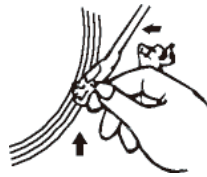

7. 재생을 원하는 LP의 속도에 따라 RPM 조절부(4)를 조절하여 음악을 감상합니다.
  8. LP의 청결한 관리를 위해 더스트커버(18)를 덮어줍니다.
  9. 볼륨 조절 노브(8)로 음량을 조절하여 음악을 감상합니다.
  10. LP의 곡 전체가 재생이 완료되면 플래터가 회전하지 않고 멈추면서 블루투스 연결 대기상태가 됩니다.  
(AUTO STOP스위치(3)가 'ON'으로 설정된 상태)  
※ AUTO STOP스위치(3)가 'OFF'로 설정되어 있으면, 재생이 끝까지 완료되어도 플래터는 계속 회전합니다.  
따라서, LP음악을 모두 재생시킨 후에는 톤암(5)을 제자리로 두시고 사용하시기를 권장합니다.
- ▶ 연주 도중 잠시 멈추려면  
연주 중 잠시 멈추려면 톤암 슬로우 다운 레버(2)를 뒤로 젖혀줍니다.
- ▶ 멈춘 부분부터 다시 듣고자 할 때는  
톤암 슬로우 다운 레버(2)를 아래로 내려줍니다.

## LP음악을 USB/Micro SD에 녹음하기

※ USB와 MicroSD(TF)는 작동 방법이 동일합니다. 기능설명은 대표적으로 USB로 설명됩니다.

1. 전원스위치(8)를 켜십시오.
2. USB단자(17)에 USB를 꽂아 줍니다. (저장 공간이 여유 있는 USB인지 확인 하여 주십시오.)
3. LP를 재생하며 녹음을 원하는 구간에서 전면부에 있는 'M'버튼(15)을 2초간 눌러줍니다.
4. 이 때 LED표시창(11)에 'rec' 라는 문구가 표시 되었다가 바로 동시 녹음을 시작하며 시간이 표시됩니다.  
(녹음이 정상적으로 진행이 될 때에는 LED표시창(11)좌측에 상단에 'USB', 우측 상단에 'REC'가 지속적으로 점멸 됩니다.)
5. 녹음을 마치고 싶은 구간에서는 다시한번 'M'버튼(15)을 2초간 눌러줍니다.  
(LP의 경우 한 면을 모두 녹음했을때, 1곡으로 녹음이 되며 LP와 동일하게 1곡씩 나누어 녹음을 원할 경우 직접 구간별로 위와 같은 절차를 반복하면 곡별로 끊어서 녹음 할 수 있습니다.)
6. 이 때 LED표시창(11)에 'End' 라는 문구가 표시되며 녹음이 종료됩니다.  
※ 녹음한 파일은 USB 메모리에 'JL.REC' 이라는 폴더가 생성되고 해당 폴더에 저장됩니다.

## USB/Micro SD(TF)듣기

※ USB와 MicroSD(TF)는 작동 방법이 동일합니다. 기능설명은 대표적으로 USB로 설명됩니다.

1. 전원스위치(8)를 켜십시오.
2. USB단자(17)에 USB를 꽂아줍니다.
3. USB를 인식후 액정(11)에 1번곡부터 자동으로 표시되며 재생됩니다.

4. 재생이 시작되면 곡수('0001')와 폴더수('F01')와 재생 시간이 교차하며 함께 표시됩니다.
5. 볼륨 노브(8)로 음량을 조절하여 음악을 감상합니다.
6. USB 재생중에 일시적으로 정지하려면 재생/일시정지 버튼(13)을 누르고 다시 한번을 더 누르면 정지된 곳에서 재생이 다시 시작됩니다.

※ 참고 : 다음과 같은 경우에는 USB재생이 정지됩니다.

1. 재생중 USB를 뽑거나, 빠졌을 때
2. 재생중 기능선택 스위치를 변경 시켰을 때
3. USB가 끝까지 재생 되었을 때
4. USB 재생중, 톤암을 움직였을 때

#### ▶ USB 재생곡 변경하기

1. USB 재생 상태에서 정방향 탐색버튼(14)을 짧게 누르면 재생곡을 정방향으로 한곡 또는 한폴더씩 변경할 수 있으며 길게 누르면 정방향으로 빠르게 이동합니다. (빨리감기 작동)
2. USB 재생 상태에서 역방향 탐색버튼(12)을 짧게 누르면 재생곡을 역방향으로 한곡 또는 한폴더씩 변경할 수 있으며 길게누르면 역방향으로 빠르게 이동합니다. (되감기 작동)

※ LED표시창(11)에는 곡이 표시되는 경우 '0001', '0068' 처럼 곡의 숫자가 표시되며, 폴더 상태가 표시되는 경우 'F01', 'F03' 처럼 폴더의 수가 표시됩니다.

## 블루투스 듣기

1. 전원스위치(8)를 켜십시오.  
(자동 연결시 소리가 매우 커질 수 있으므로 볼륨조절은 작게 준비하여 주십시오.)
2. 기능선택 스위치(15)를 눌러,'bt'로 맞춰주고 블루투스 연결 대기음이 나옵니다.
3. 휴대폰의 블루투스 장치를 켜서 'SOUNDLOOK' 을 선택 연결 합니다.
4. 연결이 완료되면 휴대폰의 음악이 자동으로 재생되어 턴테이블의 스피커로 흘러나옵니다.
5. 연결된 휴대폰으로 직접 곡을 선곡하거나 볼륨을 조절하여 음악을 감상합니다.

## 라디오듣기

1. 전원스위치(8)를 켜십시오.
2. 기능선택 스위치(15)를 눌러 'FM'으로 맞춰줍니다.
3. 재생/일시정지 버튼(13)을 약 3초간 눌러주면 자동으로 주파수를 탐색하여 세팅합니다.  
(탐색이 되는 주파수는 'P01', 'P02', 'P03' ... 순으로 저장이 되고, 탐색을 마치면 'P01'의 주파수가 표시되며 라디오가 나옵니다.)
4. 탐색된 주파수를 정방향 탐색버튼 또는 역방향 탐색버튼을 눌러 원하는 주파수를 탐색합니다.
5. 볼륨 조절 노브(8)로 음량을 조절하여 라디오를 청취합니다.



## 고장진단 및 응급처치

증상	원인 및 조치방법
LP 재생속도가 이상함	회전속도가 적절하게 설정되지 않았거나 톤암의 균형이 적절하지 않을 수 있으니, 회전속도 조절 스위치를 확인하고 톤암의 균형을 맞춰주십시오.
LP 잡음이 많거나, 음이 늘어짐	LP에 먼지가 많이 묻었거나 바늘끝에 먼지가 많이 묻었을 수 있으니, 전용 클리너 또는 부드러운 붓으로 털어내 주십시오.
LP 재생중 음이 텀	LP턴테이블을 수평진곳에 설치 되었는지확인하고, 무게추를 적절하게 조절하여 주십시오.
전원이 들어오지 않음	전원플러그를 콘센트에 바르게 삽입하거나, 콘센트 전원공급 상태를 확인해 주십시오.
소리가 들리지 않음	음량조절기를 조절하여 음량을 크게 하여 주십시오 .
라디오 수신 불량	안테나의 방향과 기기 본체의 방향을 잘 조절하거나 TV, 컴퓨터 등 전자제품으로부터 거리를 두어 떨어지게 놓아 주십시오. 또는 뒷면의 안테나선을 풀어 전파가 잘 잡히는 방향으로 두십시오.
USB 재생불량	USB 메모리를 USB포트에 정확하게 삽입하거나, 손상된 USB메모리를 교체하여 주시고, 본 제품과 호환이 잘 되지 않는 USB는 호환되는 제품으로 교체하여 주십시오.

※ 턴테이블의 바늘을 교체해야 하는 경우, 사운드룩 홈페이지에서 바늘 교체 방법 영상을 확인하실 수 있습니다.

- 사운드룩 홈페이지 : [www.soundlook.co.kr](http://www.soundlook.co.kr) 로 접속 → 상단 메뉴의 '사운드룩TV' 접속

## 제품 규격

제품명 : 사운드룩 LP턴테이블  
 모델명 : SLT-1080BT  
 입력전원 : DC 12V/1A  
 정격출력 : 20W  
 소비전력 : 16W  
 크기 : 턴테이블 L16.5" x D13.8" x H4.5"(L420 x D350 x H115mm)  
 스피커 L5.1"xD5.0"x7.9" ( L130xD128xH200mm ) 2pcs  
 주파수 범위 : FM 87.5 ~ 108 MHz  
 출력 단자 : 3.5mm 스테레오 헤드폰 잭(정면부)  
 SPEED : 33/45/78 RPM  
 구성품 : 턴테이블 본체, 스피커 2pcs, 7"전용 클립, 전원 아답타, 설명서

## 보증사항

사운드룩		
제 품 명		
MODEL NO.		
보 증 기 간	구입일로부터 1년간	
구 입 일 자		
고 객	주 소	
	성 명	TEL
구 입 처	대 리 점 명	TEL
	주 소	성명 인

(주)사운드룩  
1800-7298(代)  
경기도 고양시 일산서구 송산로 192번길 44(구산동)

### ▶ 보증 사항

1. 본 제품은 엄격한 품질관리 및 검사과정을 거쳐 만들어진 제품입니다.
2. 정상적인 사용상태에서 고장이 발생하였을 경우 구입일로부터 1년간 무상 서비스를 받을 수 있습니다.  
단, 다음과 같은 경우에는 서비스 요금을 받고 수리합니다.
  - 1) 사용자가 취급 부주의로 고장이 난 경우
  - 2) 당사 이외에서 제품수리를 하여 제품의 내용을 변경 또는 손상시킨 경우
  - 3) 고장원인이 본 제품 이외의 기기에 의한 경우
  - 4) 천재지변이나 기타 불가항력적인 원인에 의한 경우
3. 가정용이 아닌 영업용도(영업활동, 비정상적인 사용환경 등)로 사용하는 경우 보증기간은 6개월로 단축됩니다.
4. 제품 구입시 빈칸을 기재하시고 수리를 요할 때 보증서를 제시하기 바랍니다.
5. 기타 자세한 보상규정은 소비자 분쟁해결 기준에 따릅니다.

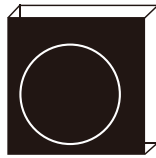

**SOUNDLOOK**

Sound, Visualized

---

**SOUNDLOOK BLUETOOTH USB RADIO LP TURNTABLE SLT-1080BT**

**(주)사운드룩** 경기도 고양시 일산서구 송산로 192번길44(구산동) T 1800-7298 Mail [soundlook@soundlook.co.kr](mailto:soundlook@soundlook.co.kr)

[www.soundlook.co.kr](http://www.soundlook.co.kr)