

RETRO USB RADIO LP TURNTABLE 사용 설명서

SLT-7080



SOUNDLOOK RETRO USB RADIO LP TURNTABLE
SLT-7080

고객상담실
1800-7298

웹사이트
www.soundlook.co.kr

(주)사운드룩
경기도 고양시 일산서구 송산로 192번길 44(구산동)

SOUNDLOOK

본 제품을 구입해 주셔서 대단히 감사합니다.
본 기기를 작동 전에 최적의 성능과 안전을 위한 사용 설명서를 주의깊게 읽어 주십시오.
본 사용설명서에는 제품 보증서가 포함되어 있습니다. 소중히 보관하여 주십시오.

(주)사운드룩

제품특징

복유럽풍 레트로 스타일 턴테이블
 LP재생 | 33/45RPM 속도 조절, SLOW DOWN 레버 장착
 LP 자동멈춤 기능(AUTO STOP)
 LP의 원음을 그대로 구현하는 고급 바늘 장착
 USB 재생 | 한국/전곡 반복
 USB 랜덤/프로그램/인트로 재생, 10곡 이동버튼
 FM/FM ST(스테레오)라디오
 클래식한 주파수 표시부와 은은한 레트로 스타일 조명
 LP → USB 원터치 인코딩(●REC)기능
 중저음 강화(X-Bass) 버튼
 동급대비 웅장하고 부드러운 사운드 구현
 작동상태 확인이 편리한 오렌지 백라이트 와이드 액정
 스마트폰, 휴대 기기등 연결재생 가능(AUX IN)
 이어폰,헤드폰 단자를 이용한 개인 청취 가능
 LP를 깔끔하게 보호하는 더스트 커버 장착
 외부앰프 연결 가능
 사용이 편리한 리모컨
 중저음이 강화된 6W의 풀 레인지 스피커

보증사항

사운드룩	
제 품 명	
MODEL NO.	
보 증 기 간	구입일로부터 1년간
구 입 일 자	
고 객 주 소	
성 명	TEL
구 입 처 대 리 점 명	TEL
주 소	성명 인

(주)사운드룩
 1800-7298(代)
 경기도 고양시 일산서구 송산로 192번길 44(구산동)

▶보증 사항

1. 본 제품은 엄격한 품질관리 및 검사과정을 거쳐 만들어진 제품입니다.
2. 정상적인 사용상태에서 고장이 발생하였을 경우 구입일로부터 1년간 무상 서비스를 받을 수 있습니다.
 단, 다음과 같은 경우에는 서비스 요금을 받고 수리합니다.
 - 1) 사용자가 취급 부주의로 고장이 난 경우
 - 2) 당사 이외에서 제품수리를 하여 제품의 내용을 변경 또는 손상시킨 경우
 - 3) 고장원인이 본 제품 이외의 기기에 의한 경우
 - 4) 천재지변이나 기타 불가항력적인 원인에 의한 경우
3. 가정용이 아닌 영업용도(영업활동, 비정상적인 사용환경 등)로 사용하는 경우 보증기간은 6개월로 단축됩니다.
4. 제품 구입시 빈칸을 기재하시고 수리를 요할 때 보증서를 제시하기 바랍니다.
5. 기타 자세한 보상규정은 소비자 분쟁해결 기준에 따릅니다.

고장진단 및 응급처치

증상	원인 및 조치방법
LP 재생속도가 이상함	회전속도가 적절하게 설정되지 않았거나 톤암의 균형이 적절하지 않을 수 있으니, 회전속도 조절 스위치를 확인하고 톤암의 균형을 맞춰주십시오.
LP 잡음이 많거나, 음이 늘어짐	LP에 먼지가 많이 묻었거나 바늘끝에 먼지가 많이 묻었을 수 있으니, 전용 클리너 또는 부드러운 붓으로 털어내 주십시오.
LP 재생중 음이 텀	LP턴테이블을 수평진곳에 설치 되었는지확인하고, 무게를 적절하게 조절하여 주십시오.
전원이 들어오지 않음	전원플러그를 콘센트에 바르게 삽입하거나, 콘센트 전원공급 상태를 확인해 주십시오.
소리가 들리지 않음	음량조절기를 조절하여 음량을 크게 하여 주십시오 .
라디오 수신 불량	안테나의 방향과 기기 본체의 방향을 잘 조절하거나 TV, 컴퓨터 등 전자제품으로부터 거리를 두어 떨어지게 놓아 주십시오.
USB 재생불량	USB 메모리를 USB포트에 정확하게 삽입하거나, 손상된 USB메모리를 교체하여 주시고, 본 제품과 호환이 잘 되지 않는 USB는 호환되는 제품으로 교체하여 주십시오.

제품 규격

제품명 : 사운드룩 LP 레트로 턴테이블

모델명 : SLT-7080

입력전원 : 220V, 60Hz

정격출력 : 6W

소비전력 : 16W

주파수 범위 : FM 87.5 ~ 108 MHz









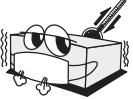

출력/입력 단자 : 3.5mm 스테레오 헤드폰 잭(정면부), RCA 단자(후면부) / Aux in 잭

SPEED : 33/45 RPM

사용 전 주의사항

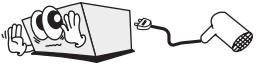
여기에 표시한 사항은 위해나 손상을 사전에 방지하기 위한 중요한 내용으로써 반드시 지켜주시기 바라며 경고사항, 주의사항 으로 구분합니다.

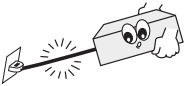
⚠ 경고사항	
	정격이 아닌 전압에서는 사용하지 마십시오. 본 기기의 전압은 교류 220V, 60Hz 전용으로 되어 있습니다. 이 외의 전압에서 사용하면 화재 및 감전의 원인이 됩니다.
	만일 기기내에서 이상한 냄새, 연기가 나면 사용하지 마십시오. 기기에 이상이 생겨 화재나 감전의 위험이 있으므로 즉시 본체의 전원을 끄고 전원 플러그를 뽑으신 후 서비스센터에 연락합니다.
	통풍이 잘 안되는 곳에 설치하거나 기기의 통풍구를 막지 마십시오. 옆으로 기울이거나 뒤집어 놓는 등 잘못 설치하면, 기기의 통풍이 안 되고 과열이 되어 화재의 원인이 됩니다.
	습기나 먼지가 많은 곳에는 설치하지 마십시오. 감이 많거나 습기 옆 또는 욕실이나 먼지가 많은 곳에 설치하게 되면 화재나 감전의 위험이 높습니다 .
	기기의 뚜껑을 열거나 분해 및 임의로 개조하지 마십시오. 화재나 감전 또는 부상의 위험이 있으므로 내부의 점검이나 수리는 대리점 또는 서비스센터로 의뢰하시기 바랍니다.
	기기안에 이물질이나 물이 들어가지 않도록 하십시오. 이물질이나 물이 들어가면 화재나 감전의 위험이 있으므로 즉시 본체의 전원을 끄고 플러그를 뽑 후 서비스 점검을 의뢰하시기 바랍니다.
	천둥 번개가 치면 안테나선과 전원 플러그를 만지지 마십시오. 본 기기나 안테나선, 전원 플러그 등을 만지면 감전의 위험이 있습니다.
	가스관에 접지선이나 안테나 선을 연결하지 마십시오. 화재나 폭발의 원인이 됩니다.
	전원코드를 손상시키지 마십시오. 무리하게 구부리거나, 난로나 다리미 등 열기구 가까이에 두게되어 전원 코드가 손상되면 화재나 감전의 원인이 됩니다.

⚠ 주의사항	
	온도가 높은 곳에 설치하지 마십시오. 라디오에터, 스토브 등과 같은 난방기구나 직사광선이 내리쬐는 곳 등 과 같이 온도가 높은 곳에 설치하면 기기나 부품에 영향을 미쳐 화재가 발생할 수 있습니다.
	불안정한 장소에 설치하지 마십시오. 흔들리는 탁자나 기울어진 곳, 진동이 많은 장소 등에 설치하면 기기가 떨어져 부상을 입거나, 기기가 파손될 수 있습니다.
	온도 변화가 심한 곳에는 설치하지 마십시오. 온도가 낮은 곳에서 갑자기 높은 곳으로 이동하는 경우처럼 온도변화가 심하면 기기에 이슬맺힘 현상이 발생하여 작동이 잘 되지 않을 수 있습니다.
	기기의 외부를 닦을 때에는 깨끗하고 마른 천으로 닦아 주십시오. 기기의 외부가 손상될 수 있으니 가솔린, 벤젠, 신나 등 휘발성 세정제는 사용하지 마십시오.
	젖은 손으로 기기나 전원 플러그를 만지지 마십시오. 감전의 원인이 될 수 있습니다.
	큰 음량으로 오랫동안 듣지 마십시오. 귀를 자극하는 큰 음량으로 오랫동안 들으면 청력 장애의 원인이 될 수 있습니다. 처음부터 음량을 크게 하지 마십시오. 갑자기 큰 소리가 나면 청력에 이상이 있을 수 있습니다.
	코드선을 올바르게 배치 하십시오. 전원 코드나 기기간 연결 코드가 발에 걸리거나 넘어지면 부상의 원인이 되고 기기가 떨어져 손상될 수 있습니다.
	기기와 다른 기기를 한곳에 연결하지 마십시오. 기기의 최대 정격을 초과하면 화재의 원인이 될 수 있습니다.
	어린이의 손에 쉽게 닿지 않게 하십시오. 어린이가 디스크나 제품에 손이 닿지 않게 하십시오. 손이 끼거나 기기가 떨어져 부상의 원인이 될 수 있습니다.
	기기를 옮길 때는 코드선을 손으로 잡고 이동하십시오. 옮기기 전에는 기기에 있는 LP판이나 USB를 빼고 전원을 끈 후, 제품을 잡아당기지 마시고 전원 코드선을 분리한 후 안전하게 옮기십시오.
	설치시 TV, DVD, VCR 등과 되도록 멀리 설치하십시오. 가까이 설치하면 방송 수신을 방해하여 잡음이 생기거나 음질에 영향이 있을 수 있습니다.

휴대기기 연결하여 듣기 (AUX IN)

1. 기능선택 스위치(8)를 PHONO로 설정합니다.
 2. 뒷면의 AUX IN단자(34)에 스마트폰, 휴대기기 등이 연결된 AUX케이블을 연결합니다.
 3. 연결된 스마트폰, 휴대기기를 재생합니다.
 5. 볼륨 조절 노브(9)로 음량을 조절하여 음악을 감상합니다.
- ※ LP재생 중 AUX케이블을 연결하면 LP재생이 정지되고 AUX케이블로 연결된 휴대기기가 재생됩니다.
- ▶ 중저음 강화하여 듣기
라디오 청취중 중저음 강화버튼(19)을 누르면 중저음이 강화된 소리로 음악을 감상할 수 있습니다.

이어폰, 헤드폰 듣기

1. 사전에 미리 볼륨 조절 노브(9)로 음량을 작게 설정합니다.
※ 음량이 클 경우 청력에 손상을 줄 수 있습니다.
2. 헤드폰/이어폰 삽입구(10)에 헤드폰이나 이어폰 플러그를 꽂으면 스피커에서 소리가 꺼짐과 동시에 헤드폰/이어폰에서 소리가 들립니다.

외부 앰프/포노 앰프 연결하여 듣기

본 제품은 외부 앰프를 연결하여 보다 확장된 음으로 사운드 출력이 가능합니다.

1. 후면의 LINE OUT 단자(27)에 좌(L), 우(R) 신호를 맞추어 앰프를 연결하여 들읍니다.

리모컨에 관하여

이 리모컨은 USB부 전용 리모컨입니다.

▶ 리모컨 전지 넣는 방법

1. 건전지 케이스커버를 화살표 방향으로 눌러서 아래 방향으로 빼줍니다.
2. AAA건전지 2개를 +, - 방향을 맞춰 넣어줍니다. [그림 참고]
3. 건전지 케이스커버를 원위치합니다.

▶ 리모컨 사용방법

리모컨은 리모컨센서(테이블 정면)를 향해서 조작합니다.

리모컨과 리모컨센서 사이에 장애물이 있거나, 제품 주변에 같은 신호를 받는 전자제품이 있을때 정상 작동이 되지 않습니다.

(※ 리모컨 밧데리는 별매입니다.)

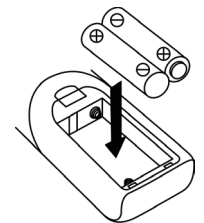

▶ USB 재생곡 변경하기

1. USB 재생 상태에서 다음곡 재생버튼(14)을 짧게 누르면 재생곡을 정방향으로 한곡씩 변경할 수 있으며 길게 누르면 정방향으로 빠르게 이동합니다. (빨리감기 작동)
2. USB 재생 상태에서 이전곡 재생버튼(5)을 짧게 누르면 재생곡을 역방향으로 한 곡씩 변경할 수 있으며 길게누르면 역방향으로 빠르게 이동합니다. (되감기 작동)

▶ USB 한곡/전곡 반복, 인트로/랜덤 재생하기

1. USB 재생 중 반복/인트로/랜덤 재생버튼(16)을 한번 누르면 액정에 반복표시 '🔄'가 표시되고, 재생중인 한곡만 재생이 반복됩니다.
2. USB 재생 중 반복/인트로/랜덤 재생버튼(16)을 한번 더 누르면 액정에 '🔄' 옆에 'ALL'이 표시되며 폴더 내 전곡이 반복 재생 됩니다.
3. USB 재생 중 반복/인트로/랜덤 재생버튼(16)을 한번 더 누르면 액정에 'INTRO'라고 표시되며, 각 파일마다 10초씩 재생되며 다음곡으로 넘어갑니다.
4. USB 재생 중 반복/인트로/랜덤 재생버튼(16)을 한번 더 누르면 액정에 'RANDOM'이 표시되며, 다음 곡부터 무작위로 USB가 재생됩니다.
5. USB 재생 중 반복/인트로/랜덤 재생버튼(16)을 한번 더 누르면 액정에 반복표시가 모두 사라지고 기본 재생모드로 재생됩니다.

▶ 중저음 강화하여 듣기

USB재생 중 중저음 강화버튼(19)을 누르면 중저음이 강화된 소리로 음악을 감상할 수 있습니다.

라디오듣기

1. 기능선택 스위치(8)를 TUNER로 설정합니다.
2. 정면의 라디오 주파수 표시부(2)에 은은한 조명이 점등됩니다.
3. 라디오 주파수 노브(18)를 조절하여 원하는 주파수를 맞춰 줍니다.
4. 주파수 탐색을 마치면 볼륨 조절 노브(9)으로 음량을 조절하여 라디오를 청취합니다.

▶ 스테레오 라디오 듣기

1. 라디오 청취 중 FM/FM 스테레오 선택 버튼(17)을 FM ST에 위치시키고 라디오를 청취합니다.
2. 스테레오 신호가 좋을 시 액정에 우측하단의 FM ST에 붉은 점이 점등되며, 스테레오신호가 약할 경우에는 모노수신이 더 좋을 수 있습니다.

※ 안정적인 FM 라디오 수신을 위해 제품 뒷면에 있는 FM안테나 선을 풀어 최대한 확장하시면 보다 수신율이 선명하게 개선됩니다.

▶ 중저음 강화하여 듣기

LP재생 중 중저음 강화버튼(19)을 누르면 중저음이 강화된 소리로 음악을 감상할 수 있습니다.

각 부의 명칭

- 1) LP덮개
- 2) 라디오 주파수 표시부
- 3) 왼쪽 스피커
- 4) 재생/일시정지/정지 버튼 (▶||■)
- 5) 이전곡 재생버튼 (◀◀)
- 6) 프로그램 재생 버튼 (PROGRAM)
- 7) 녹음 버튼 (●REC)
- 8) 기능선택 스위치/OFF스위치
- 9) 볼륨 노브
- 10) 이어폰/헤드폰 단자
- 11) USB 단자
- 12) LCD 액정
- 13) 오른쪽 스피커
- 14) 다음곡 재생버튼 (▶▶)
- 15) 10곡 정방향 이동 버튼 (+10)
- 16) 반복/인트로/랜덤 재생 버튼 (REP/INTRO/RAN)
- 17) FM/FM스테레오 선택 스위치
- 18) 라디오 주파수 노브
- 19) 중저음 ON/OFF 버튼 (X-BASS)
- 20) 전원 표시등
- 21) FM 스테레오 표시등
- 22) 리모컨 센서
- 23) LP부 45RPM 아답터
- 24) LP부 속도 조절부 (33/45RPM)
- 25) LP부 AUTO STOP 조절부
- 26) 톤암 고정장치
- 27) RCA 출력 단자 (LINE OUT)
- 28) FM 라디오 안테나
- 29) AC 전원 연결선
- 30) 톤암 슬로우다운 레버
- 31) LP부 바늘
- 32) LP부 카트리지 손잡이
- 33) 톤암
- 34) 휴대기기 연결단자 (AUX IN)
- 35) 10곡 역방향 이동 버튼 (-10)
- 36) 곡명 보기 버튼(영어,숫자 지원)
- 37) 파일 찾기 버튼
- 38) 트랙 생성 버튼

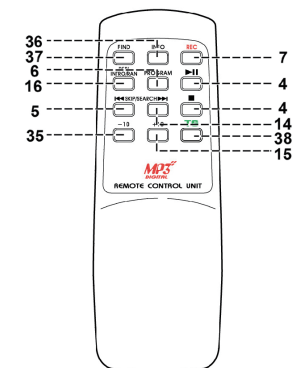
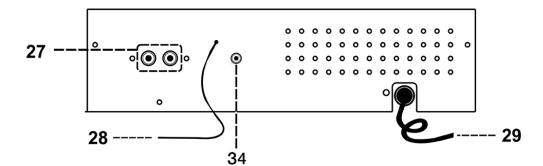
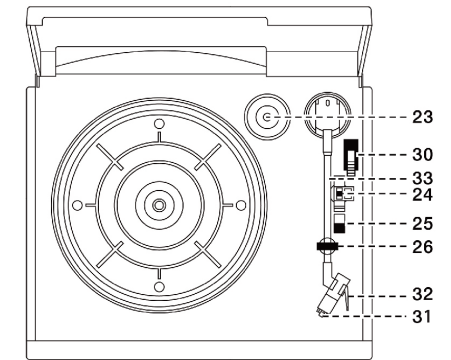
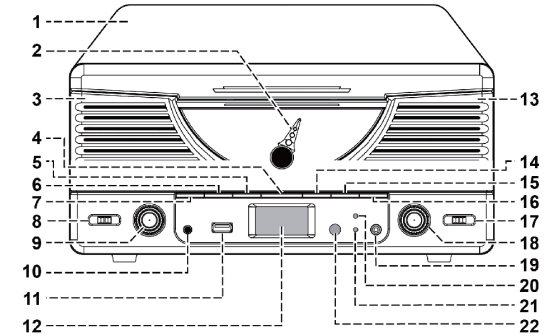

LP 재생하기

▶ LP를 재생하기 전에

※ 본 제품은 바늘이 기본적으로 장착되어 있습니다. 따라서 전원선만 연결하여 간편하게 작동이 가능합니다.

▶ LP턴테이블 설치 방법

1. 수평이 맞는 위치에 본체를 배치해 주십시오.
※ 선반 위 또는 탁자위에 설치시 지지대가 기기의 무게를 감당할 수 있는지 먼저 확인 하십시오.
2. LP바늘(31)의 커버를 제거해 주십시오.
3. 톤암 고정장치(26)를 풀어 주십시오.

▶ 작동방법

1. 기능 선택 스위치(8)를 'PHONO'로 맞춰 주십시오.
2. 액정이 밝아지고 'PHONO' 라는 문구가 표시됩니다.
3. LP 덮개(1)를 열어줍니다.
4. 들고자 하는 LP를 중심축에 맞게 플래터에 올려 놓습니다.
5. 톤암 SLOW DOWN 레버(30)를 위로 젖혀 톤암을 들어줍니다.
6. 카트리지의 손잡이(32)를 이용하여 LP의 들고자하는 부분 위에 카트리지를 이동시킵니다.
7. 톤암 SLOW DOWN 레버(30)를 아래로 젖혀주면 톤암이 천천히 하강하며 재생이 시작됩니다.
8. 재생을 원하는 LP의 속도에 따라 회전속도 조절부(24)를 조절하여 음악을 감상합니다.
※ 기본적으로 LP의 속도는 '33'에 맞추어져 있습니다.
9. LP의 청결한 관리를 위해 LP덮개(1)를 덮어줍니다.
10. 볼륨 조절 버튼(9)으로 음량을 조절하여 음악을 감상합니다.
11. LP의 곡 전체가 재생이 완료되면 플래터가 회전하지 않고 멈춥니다. (AUTO STOP)
※ 기본적으로 AUTO STOP기능은 'ON'으로 설정되어 있으나 'OFF'로 설정시, 재생이 끝까지 완료되어도 플래터는 계속 회전합니다.

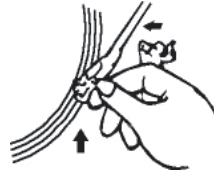

▶ 연주 도중 잠시 멈추려면

연주 중 잠시 멈추려면 톤암 SLOW DOWN레버(30)를 뒤로 젖혀줍니다.

▶ 멈춘 부분부터 다시 들고자 할 때는

톤암 SLOW DOWN레버(30)를 아래로 내려줍니다.

▶ 연주 도중 다른 기능(USB/라디오)을 들고자 한다면

연주 중 다른 기능을 사용하고자 한다면, 재생 중 톤암 SLOW DOWN레버(30)를 뒤로 젖혀준후, 톤암을 제자리로 이동시켜 줍니다. 그 다음, 톤암 SLOW DOWN레버(30)를 아래로 내려준 후 톤암 고정장치(26)를 걸어 고정된 후에 기능선택 스위치(8)를 조절하여 원하는 다른 기능을 선택합니다.

▶ 중저음 강화하여 듣기

LP재생 중 중저음 강화버튼(19)을 누르면 중저음이 강화된 소리로 음악을 감상할 수 있습니다.

▶ LP 연주를 USB에 녹음하기

1. 녹음 전에 연주가 저장될 USB메모리가 제품에 꽂혀 있는지 확인합니다.
2. LP 재생 중 녹음하실 구간에서 녹음 버튼(7)을 눌러줍니다.
3. 액정(12)에 'REC'와 '🔊'가 점멸되며, 동시에 기기에 꽂혀있는 USB메모리에 녹음이 시작됩니다.
※ USB에는 여유 메모리공간이 있어야 하며, 메모리 여유가 없을시 액정에 녹음상태가 표시 되더라도 녹음은 되지 않습니다. 녹음전 메모리 잔여 용량을 꼭 확인하시기 바랍니다.
3. 녹음을 마치려면 녹음 버튼(7)을 누릅니다.
4. 액정(12)에는 'PHONO'만 표시됩니다.
※ 녹음된 파일은 USB의 '기타'라는 별도의 폴더가 생성되어 그안에 저장됩니다.
녹음 포맷은 MP3이며, 비트전송률은 128kbps 이며 샘플링 전송률은 44.1khz 입니다.

▶ 녹음된 LP연주를 USB로 듣기

1. 기능선택버튼(8)을 USB로 설정합니다.
2. 이 때에 USB가 자동 재생 되는데, LP 녹음파일은 가장 끝에 위치해 있으므로 이전곡 재생버튼(5)을 눌러 가장 끝곡으로 이동한 후 재생합니다.

USB듣기

1. 기능선택 스위치(8)를 USB로 설정합니다.
2. USB단자(11)에 USB를 꽂아줍니다.
3. USB를 인식후 액정(12)에 '001'이 표시되며 1번곡부터 자동으로 재생됩니다.
4. 재생이 시작되면 곡수('001')오른쪽에 재생 시간이 함께 표시됩니다.
5. 볼륨 노브(9)로 음량을 조절하여 음악을 감상합니다.
6. USB 재생중일시적으로 정지하려면 재생/일시정지/정지 버튼(4)을 누르고 다시 한번을 더 누르면 정지된곳에서 재생이 다시 시작됩니다.
7. USB 재생을 완전히 정지하려면 재생/일시정지/정지 버튼(4)을 길게 눌러 주십시오.

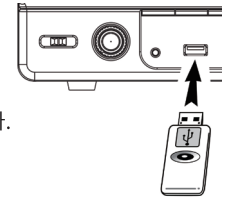

※ 참고 : 다음과 같은 경우에는 USB재생이 정지됩니다.

1. 재생중 USB 슬롯을 뽑거나, 빠졌을 때
2. 재생중 기능선택 스위치를 변경 시켰을 때
3. USB가 끝까지 재생 되었을 때